



GEBRUIKSAANWIJZING
Thorgeon WIFI LED dimmer
Vezalux V.O.F.

TH 10002

Sinds 1991

Inhoud

1. INHOUD VAN DE VERPAKKING	3
2. SPECIFICATIES	3
3. MINIMUM/MAXIMUM HELDERHEIDSINSTELLINGEN EN FABRIEK STANDAARDINSTELLINGEN	4
4. BEDRADING INSTRUCTIE	7

Vezalux wenst u veel plezier met uw aankoop.

1. INHOUD VAN DE VERPAKKING

2. UNIVERSELE DIMMER (1)
3. 2X ADAPTER VOOR BUSCH-JAEGER/NIKO (2)
4. ADAPTER VOOR 6 MM KNOP (3)
5. Sluiting en moer (4)

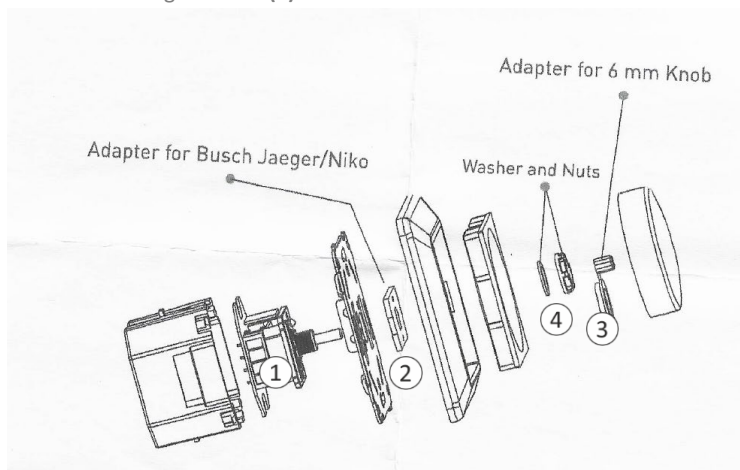

3

2. SPECIFICATIES

SPANNING	220-240 V ~
FREQUENTIE	50 Hz
MAXIMALE BELASTING	300 W
MINIMALE BELASTING	5 W
DIMBARE MODE	VOORRAN/ACHTERKANT
CONTROLE	ÉÉN OF MEERDERE RICHTINGEN
DIMBARE LED LAMPEN	LE S-100W, TE S-300W
LV HALOGEEN LICHT MET ELEKTRONISCHE TRANSFORMEERDER	10-300VA
GLOEILAMPEN MV HALOGEENLAMPEN	10-300VA

3. MINIMUM/MAXIMUM HELDERHEIDSINSTELLINGEN EN FABRIEK STANDAARDINSTELLINGEN

1: STEL HET MIN./MAX. HELDERHEIDSNIVEAU IN EN RESET DE KNOP.

- ER ZIJN TWEE MICRO AANPASSINGEN VOOR MIN&MAX HELDERHEID INSTELLING.

- DE FABRIEKS RESET KNOP IS OP DE VOORPLAAT. U KUNT OP DE KNOP DRUKKEN OM DE KOPPELINGSMODUS TE ACTIVEREN OF TERUG TE GAAN NAAR DE FABRIEKSINSTELLINGEN.

2: KOPPELINGSMODUS EN FABRIEKSINSTELLING.

NA DE EERSTE INSTALLATIE EN U HEBT DE DIMMER VOORZIEN VAN STROOM, DIENT U DE DIMMER ALS EERSTE IN FABRIEKSINSTELLINGEN TE ZETTEN.

1. DRUK OP DE RESET-KNOP VOOR MEER DAN 5 SECONDEN EN DE RODE INDICATOR ZAL BEGINNEN MET SNEL TE KNIPPEREN.

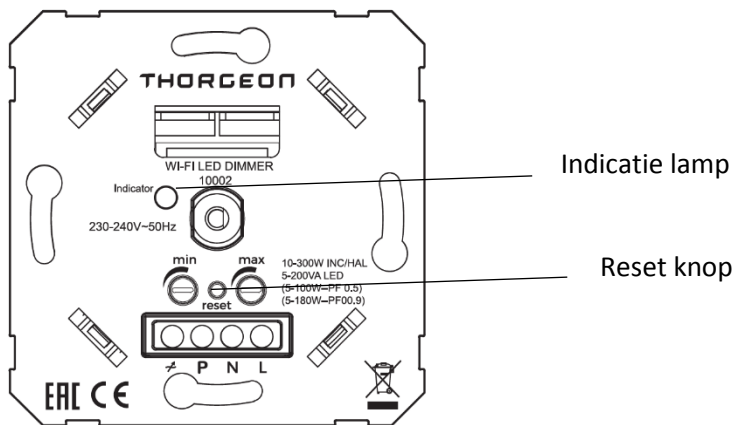

2. ALS UW WIFI ROUTER IS VERANDERD VOLG DAN STAP 1 OM IN DE PAIRING MODE TE KOMEN, OM EEN NIEUWE WIFI AAN TE SLUITEN.

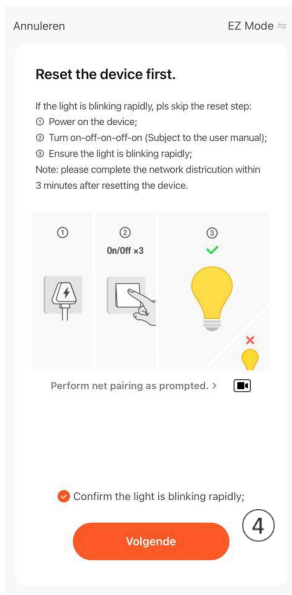
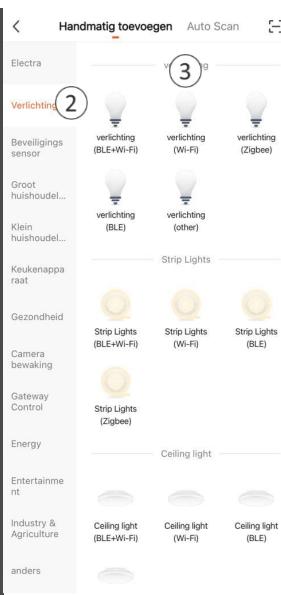
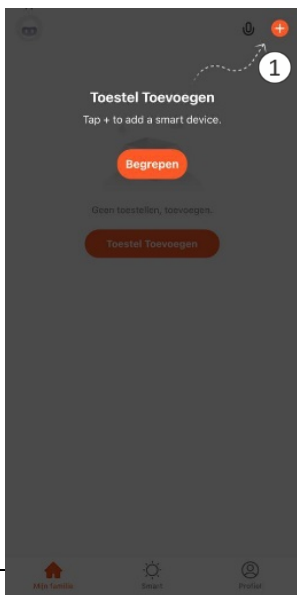

Added.



Doorgaan

5



HOE VERBINDT U DE WIFI DIMMER MET DE TUYA APP.

BESCHIKBAAR VOOR IOS EN ANDROID.

6

1. OPEN DE APP EN DRUK OP HET "+" SYMBOOL IN DE RECHTERBOVENHOEK VAN HET SCHERM. **(1)**
2. KIES DE VERLICHTINGSOPTIE **(2)** EN CLIK OP HET TABBLAD "VERLICHTING (WI-FI)" OM TE STARTEN MET DE KOPPELINGSMODUS. **(3)**
3. HOUD NU DE DIMMER-RESET KNOP 5 SECONDEN INGEDRUKT OM DE KOPPELINGSMODUS TE LATEN STARTEN.
4. LOG IN MET UW WIFI NAAM EN WACHTWOORD EN TAB "BEVESTIGD DAT HET INDICATIELAMPJE KNIPPERT". **(4)**
5. WACHT EEN PAAR MINUTEN TOTDAT DE TIMER IS AFGELOPEN, HIERNA KRIJGT U DE MELDING DAT DE DIMMER IS GEKOPPELD. **(5)**
6. DE APP ZAL DE DIMMER AUTOMATISCH GAAN KOPPELEN MET UW WIFI EN WANNEER U ZIET DAT HET WITTE INDICATIELAMPJE GAAT BRANDEN IN PLAATS VAN SNEL KNIPPEN BETEKENT DIT DAT HET APPARAAT KLAAR IS EN U UW DIMMER VIA UW APP KUNT BEDIENEN. UW APPARAAT IS GEKOPPELD EN U KUNT HEM BEDIENEN. **(6)**
7. HET APPARAAT IS OOK ONDERSTEUNING MET ALEXA OF GOOGLE HOME VOICE COMMAND. VRAAG GEWOON OM NIEUWE APPARATEN TE ONTDEKKEN AAN ALEXA OF GOOGLE HOME VOICE COMMAND.

4. BEDRADING INSTRUCTIE

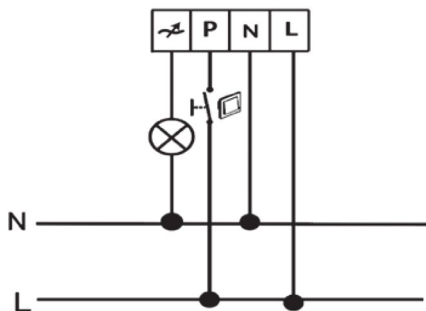
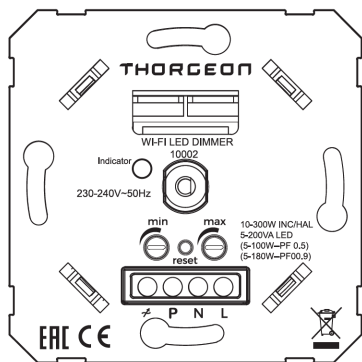

Vezalux V.O.F. | www.vezalux.nl
 Wernhoutseweg 38A
 4884 AW Wernhout – Nederland
 0031 + 76 597 1220

